

3YAA63074

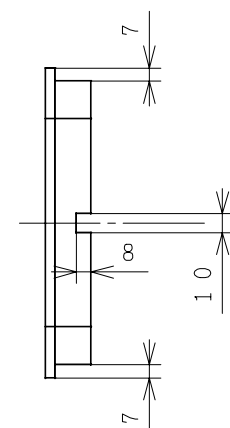

「注記」  
 1. 吐出グリルは、吐出ダクト (RAD-BD) のシール材と密着させてください。

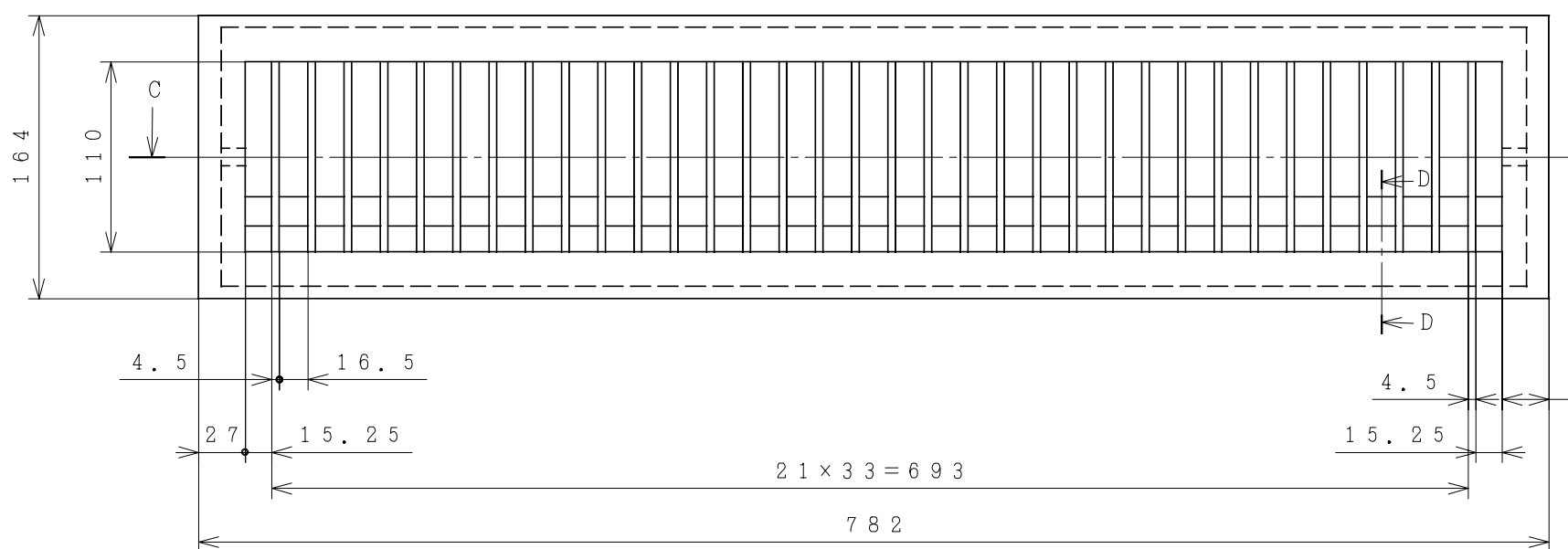
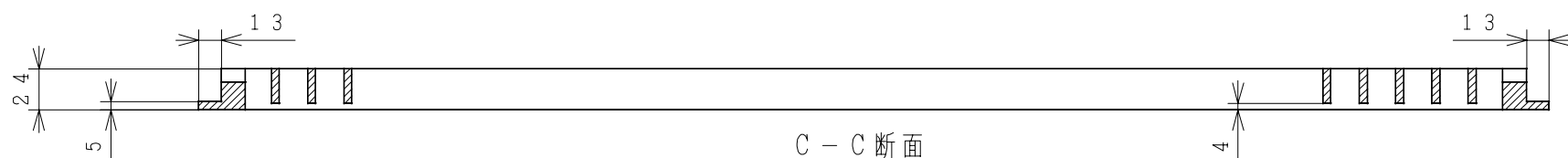
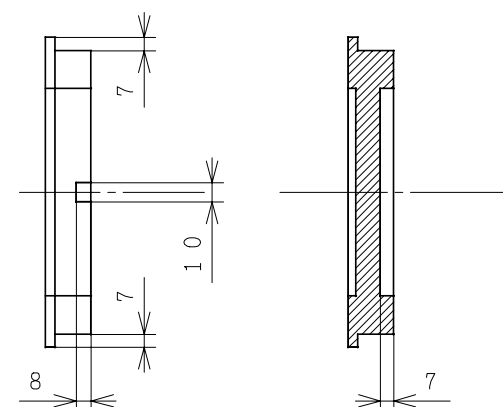
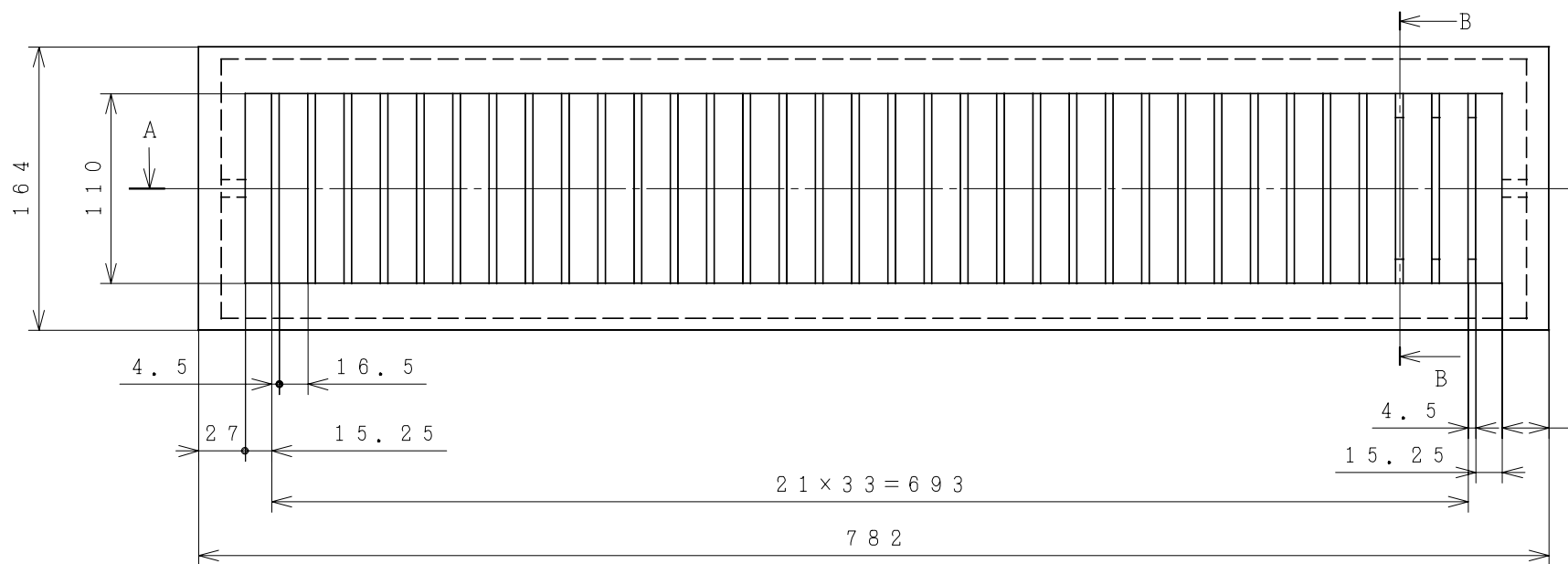
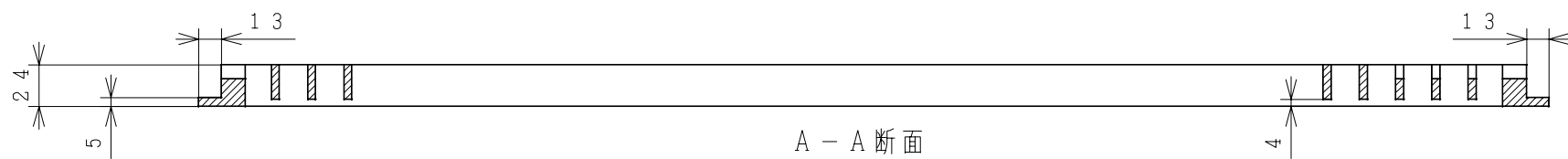
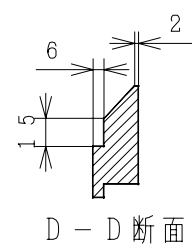

備考	投影法	尺度	
		1:4	
入庫 92.6.9 庫	製図 イイジマ 92-06-05 名称 審査 フジ 92-06-05 承認 ストウマ 92-06-06	RAD-FG 構造：寸法図	栃木図番 Hitachi Appliances, Inc. Tokyo Japan 3YAA63074

